

INTEX® ПОЛЬЗОВАТЕЛЬСКАЯ ИНСТРУКЦИЯ

152

Встроенный Электрический Насос

Модель AP620A 220 – 240 V~ 50 Hz 90 W

ПРАВИЛА БЕЗОПАСНОСТИ

Перед использованием ознакомьтесь с инструкцией и
тщательно следуйте всем ее предписаниям

⚠ ВНИМАНИЕ

- НИКОГДА НЕ ПОЗВОЛЯЙТЕ ДЕТЯМ СПАТЬ НА НАДУВНЫХ МАТРАЦАХ
- Никогда не подносите какое-либо воспламеняющееся вещество к надувной кровати, ТАКОЕ КАК АЭРОЗОЛЬ ДЛЯ РЕМОНТА ШИН, так как кровать может возгореться или лопнуть.
- Это не игрушка. Детей нельзя оставлять без присмотра при использовании надувной кровати.
- СУМКУ, ПРЕДНАЗНАЧЕННУЮ ДЛЯ ХРАНЕНИЯ НАДУВНОЙ КРОВАТИ, НЕОБХОДИМО ДЕРЖАТЬ В НЕДОСТУПНОМ ДЛЯ ДЕТЕЙ МЕСТЕ. ДАННАЯ СУМКА НЕ ЯВЛЯЕТСЯ ИГРУШКОЙ.
- Не ходите, не стойте и не прыгайте на надувной кровати и не используйте ее в качестве батута.
- НЕ ИСПОЛЬЗУЙТЕ МАТРАС В ВОДЕ ИЛИ РЯДОМ С ВОДОЙ. ЭТО НЕ МАТРАС ДЛЯ ПЛАВАНИЯ.
- НЕ РАСПОЛАГАЙТЕ КРОВАТЬ РЯДОМ С ЛЕСТНИЦЕЙ, ДВЕРЯМИ, ВОДОЙ, ХРУПКОЙ ПОСУДОЙ И ОСТРЫМИ ПРЕДМЕТАМИ. Проследите, чтобы между надувной кроватью и другими предметами оставалось достаточно свободного места, чтобы избежать спотыканий.
- УБЕДИТЕСЬ, ЧТО ПОВЕРХНОСТЬ ДЛЯ РАЗМЕЩЕНИЯ НАДУВНОЙ КРОВАТИ ЯВЛЯЕТСЯ ПЛОСКОЙ, ГЛАДКОЙ, БЕЗ КАКИХ-ЛИБО ОСТРЫХ ПРЕДМЕТОВ, КОТОРЫЕ МОГУТ ПОСЛУЖИТЬ ПРИЧИНОЙ ПРОКОЛА.
- ВО ИЗБЕЖАНИЕ КАКИХ-ЛИБО ПОВРЕЖДЕНИЙ СО СТОРОНЫ ДОМАШНИХ ЖИВОТНЫХ, НЕ СЛЕДУЕТ ДОПУСКАТЬ ИХ К НАДУВНОЙ КРОВАТИ.
- ДЛЯ БОЛЬШЕЙ УСТОЙЧИВОСТИ, НЕОБХОДИМО ЛЕЖАТЬ НЕ НА КРАЮ КРОВАТИ, А В ЕЕ ЦЕНТРЕ.
- НЕ ИСПОЛЬЗОВАТЬ НАСОС БОЛЕЕ 5 МИНУТ, НЕОБХОДИМО ДЕЛАТЬ 15 МИН. ПЕРЕРЫВ.
- ПОСЛЕ ИСПОЛЬЗОВАНИЯ, НЕОБХОДИМО ОТСОЕДИНИТЬ ЭЛЕКТРОШНУР ОТ СЕТИ.
- В ТЕЧЕНИЕ РАБОТЫ ВЕНТИЛЯЦИОННЫЙ КАНАЛ ДОЛЖЕН ОСТАВАТЬСЯ ОТКРЫТЫМ; СЛЕДУЕТ ИЗБЕГАТЬ ПОПАДАНИЯ В НЕГО КАКИХ-ЛИБО ПРЕДМЕТОВ.
- В СЛУЧАЕ ПОВРЕЖДЕНИЯ ЭЛЕКТРОШНУРА, ОН ДОЛЖЕН БЫТЬ ЗАМЕНЕН ЛИБО ПРОИЗВОДИТЕЛЕМ, ЛИБО СЕРВИСОМ ЕГО ПРЕДСТАВИТЕЛЬСТВА, ЛИБО КОМПЕТЕНТНЫМ В ЭТОЙ ОБЛАСТИ ЛИЦОМ.
- ДЛЯ СНИЖЕНИЯ РИСКА ПОЛУЧИТЬ ЭЛЕКТРОШОК, НЕ ИСПОЛЬЗОВАТЬ ПОД ДОЖДЕМ. ХРАНИТЬ В ЗАКРЫТОМ ПОМЕЩЕНИИ.
- ЭТОТ БЫТОВОЙ ПРИБОР НЕ ПРЕДНАЗНАЧАЕТСЯ ДЛЯ ИСПОЛЬЗОВАНИЯ ЛЮДМИ (В ТОМ ЧИСЛЕ ДЕТИ) С УМЕНЬШЕННЫМИ ФИЗИЧЕСКИМИ, СЕНСОРНЫМИ ИЛИ УМСТВЕННЫМИ СПОСОБНОСТЯМИ, ИЛИ ОТСУТСТВИЕМ ОПЫТА И ЗНАНИЯ, ЕСЛИ БЫ ТОЛЬКО ОНИ БЫЛИ ПРЕДОСТАВЛЕННЫМИ НАБЛЮДЕНИЯМИ ИЛИ ИНСТРУКЦИЕЙ ПО ПОВОДУ ИСПОЛЬЗОВАНИЯ ПРИБОРА ОТВЕТСТВЕННОЙ ЗА ИХ БЕЗОПАСНОСТЬ.
- ДЕТЕЙ НУЖНО КОНТРОЛИРОВАТЬ, ЧТОБЫ ГАРАНТИРОВАТЬ, ЧТО ОНИ НЕ ИГРАЮТ С БЫТОВЫМ ПРИБОРОМ.

иНЕДнеК фкТБ ижАВТлАБ ТВиЕБ ТВиКжнАДТЖБ ВГ ТзБЕЖАВТЕ нДнстЖ, БАкЕжТлАнтВГГГ нпЕжБА, флЕАкжГсГАА, ГЖГТГВ ТлТ ТВКм кЕлЕиВКм иГВжЕЖДЕВТе.

Инструкция

Общие положения

- Насос не требует спец. обслуживания.
- Кровать необходимо установить недалеко от розетки.
- Для чистки используйте только мягкий мыльный раствор. Не используйте химические вещества.
- В случае ремонта используйте только обычный ремонтный клей и заплатки для ПВХ.

СОХРАНЯЙТЕ ДАННУЮ ИНСТРУКЦИЮ

Стр. 1

КОМПЛЕКТУЮЩИЕ

152

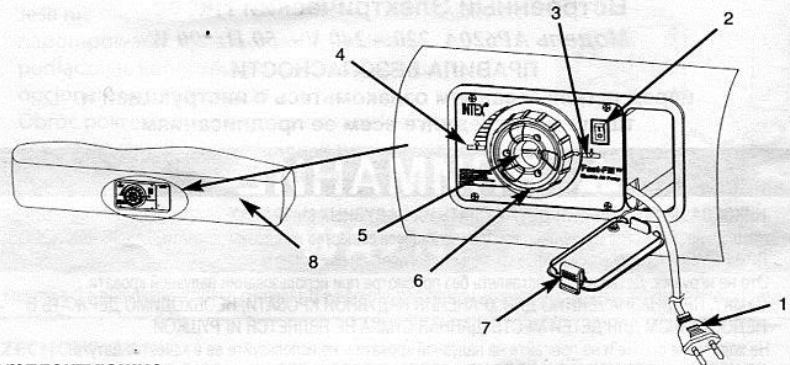

Комплектующие:

- | | | |
|---------------------------|---|----------------------|
| 1. AC Электрический шнур. | 4. Знак сдувания (↓) | 6. Колесо управления |
| 2. Выключатель | 5. Воздушный канал & Аонтрольная щкала клапан | 7. Крышка для шнура |
| 3. Знак накачивания (↑) | | 8. Кровать |

примечание: Чертёж демонстрируется в качестве наглядной иллюстрации. Размеры могут не совпадать с реальными. Выполнено не в масштабе.

НАКАЧИВАНИЯ

1. Достаньте шнур из ёмкости для хранения. См. ф. 1.
2. Подключить AC электрический шнур к источнику питания. См. ф. 2.



рис.1



рис.2

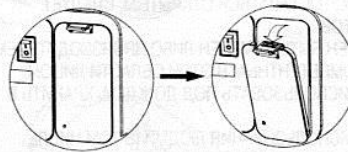

3. Поверните колесо управления до отметки «накачивание» (↑). См. ф. 3.
4. Нажмите "I". См. ф. 4.
5. После накачивания нажмите "O" для выключения насоса. См. ф. 5.

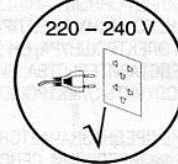
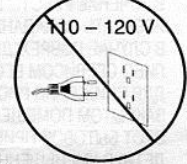

рис.3



рис.4

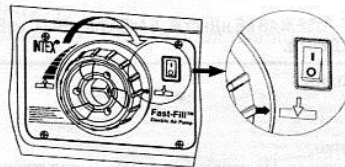

рис.5

СОХРАНЯЙТЕ ДАННУЮ ИНСТРУКЦИЮ

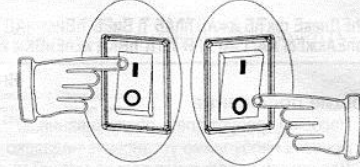
Стр. 2

- 6. Лягте на кровать и проверьте упругость.
- 7. Если поверхность слишком жесткая, поверните колесо управления против часовой стрелки. Воздух начнет стравливаться через воздушный канал в центре колеса. По достижению требуемой жесткости, поверните колесо по часовой стрелке. См. ф. 7. Если кровать необходимо сделать жестче, повторите этапы #3-#7.
- 8. После накачивания отсоедините шнур от источника питания, поместите в емкость для хранения и закройте крышечку.

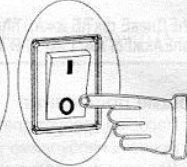

рис.6



рис.7

ВАЖНОЕ ЗАМЕЧАНИЕ

Правильная надувка матраса.
 Температура окружающей среды или воздуха оказывает на матрас эффект внутреннего давления. При низкой температуре воздух будет сжиматься внутри матраса, и матрас станет мягче: добавляйте воздух при необходимости. При высокой температуре воздух внутри матраса будет значительно увеличиваться в объеме, и матрас станет твердым и может лопнуть: стравите воздух, чтобы избежать повреждения матраса или смягчить ощущение. Не подвергайте матрас воздействию экстремальной температуре (высокой или низкой).
 Объем воздуха внутри матраса может расширяться или сжиматься, в зависимости от перепада внешней температуры воздуха, что может привести к изменению давления внутри матраса. Если это произошло, просто добавьте воздуха, используя насос, для достижения нужной упругости.
 Вытягивание – естественный процесс, характерный для нового винила. При первом использовании надувная кровать может стать мягкой и потребуются дополнительное надуть для сохранения желаемой упругости. Это нормально в первые несколько дней использования.
 Указанные размеры являются примерными и могут отличаться в зависимости от температуры винила и воздуха.
Intex, его уполномоченные агенты или сотрудники не несут ответственность за повреждения (такие как микротрещины, царапины) надувного матраса, вызванные небрежным обращением, обычным износом, неправильной эксплуатацией и неосторожностью или внешними воздействиями.

СДУТИЯ

- 1. Достаньте шнур из ёмкости для хранения. См. ф. 1.
- 2. Подключите шнур к источнику питания. См. ф. 2.
- 3. Поверните колесо управления против часовой стрелки до указателя «сдутие» (I). См. ф. 8.



рис.8



рис.9



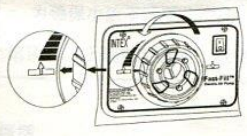

рис.10

- 4. Нажмите "I". См. ф. 4.
- 5. Сдутую кровать необходимо свернуть по направлению к изголовью (туда, где находится насос). См. ф. 9.
- 6. После полного выхода воздуха нажмите "O" для выключения. См. ф. 5.
- 7. Поверните колесо управления по часовой стрелке до упора. См. ф. 10.
- 8. Отсоедините электрический шнур от источника питания, уложите и закройте крышкой.

СОХРАНЯЙТЕ ДАННУЮ ИНСТРУКЦИЮ

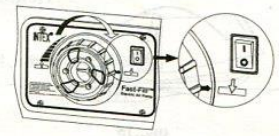
ДОПОЛНЕНИЯ ДЛЯ НАКАЧИВАНИЯ

1. В отсутствии стационарного источника тока можно воспользоваться переносными и ручными насосами для накачивания. См. ф. 11.
2. Поверните колесо управления до отметки "накачивание" ().
3. Вставьте носик насадки в клапан на контрольной панели.





рис.11

ВНИМАНИЕ

Надувайте только насосом низкого давления. Не надувайте изделие слишком сильно. Наполнять только охлажденным воздухом.

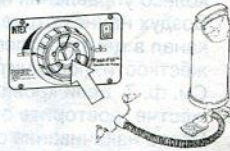
ХРАНЕНИЕ

1. Скачайте кровать, следуя инструкциям.
2. Поверните колесо управления против часовой стрелки до указателя «сдутие» (). См. ф. 8.
3. Кровать должна быть сухой и чистой.
4. Положить сдутую кровать спальной поверхностью вверх и выполнить действия, показанные на Рис. (12-16). Сложите кровать таким образом, что бы на ней не было складок и загибов, которые могут нарушить целостность материала.



рис.12



рис.13

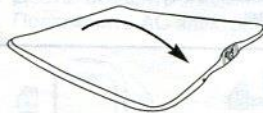

рис.14



рис.15



рис.16

5. Поверните колесо управления по часовой стрелке до упора. См. ф. 10.
6. Поместите кровать в сумку для хранения. Хранить в сухом месте не доступном для детей.

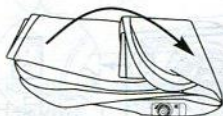
©2011 Intex Marketing Ltd. - Intex Development Co. Ltd. - Intex Trading Ltd. - Intex Recreation Corp.
All rights reserved/Tous droits réservés/Todos los derechos reservados/Alle Rechte vorbehalten.

Made in China/Fabrique en Chine/Hecho en China/Hergestellt in China.

®/™ Trademarks used in some countries of the world under license from/®/™ Marques utilisées dans certains pays sous licence de/Marcas registradas utilizadas en algunos países del mundo bajo licencia de/Warenzeichen verwendet in einigen Ländern der Welt in Lizenz von/Intex Marketing Ltd. tota/Intex Trading Ltd., Intex Development Co. Ltd., G.P.O. Box 28829, Hong Kong & Intex Recreation Corp., P.O. Box 1440, Long Beach, CA 90801 - Distributed in the European Union by/Distribué dans l'Union Européenne par/Distribuido en la Unión Europea por/Vertreib in der Europäischen Union durch/Intex Trading B.V., P.O. Box nr. 1075 - 4700 BB Roosendaal - The Netherlands

СОХРАНЯЙТЕ ДАННУЮ ИНСТРУКЦИЮ

Стр. 4